

Bedienungsanleitung

Übersicht Bedienungsanleitung

1. Hinweise zur Bedienung
 2. Funktion Direktanwahltasten (P, ECO, ☺, ☹, ⓘ, Ⓟ)
 - 2.1 Programmeingabe (P)
 - 2.2 Anzeige Heizsystem, Klimasystem oder Kühlsystem
 - 2.3 Betriebsarten Automatikbetrieb ☺, Komfortbetrieb ☺☹ und Energiesparbetrieb ECO (ECO/ECO)
 - 2.4 Ein/Aus Funktion (☺)
 - 2.5 Urlaubsfunktion (ⓘ)
 - 2.6 Informationsfunktion (ⓘ)
 - 2.7 Partyfunktion (Ⓟ)
 3. Justagefunktionen J.1 ... J.6
 - 3.1 J.1 Anlernfunktion
 - 3.2 J.2 Abmeldefunktion
 - 3.3 J.3 Anzeige während des Betriebs – Zeit, Temperatur, wechselnd Zeit/Temperatur
 - 3.4 J.4 Programmanzeige mittels Schaltsegmenten („Reiterkranz“) Ein/Aus
 - 3.5 J.5 Kindersicherung Ein/Aus (☹)
 - 3.6 J.6 Automatische Sommer/Winter-Zeitmstellung Ein/Aus
 4. Resetfunktion (OK), (☺)
 5. Batterie-Leerstands-Anzeige (☹)
 6. Leucht- und Displayanzeigen am Funk-Raumtemperatursensor
- Nachfolgend Installationsanleitung

1. Hinweise zur Bedienung

- Mit den Direktanwahltasten für Ein/Aus, Urlaubs- und Partyeinstellungen, Betriebsartenumschaltung und Programmeingabe ist eine sehr einfache Handhabung, auch nach längeren Bedienpausen gewährleistet.
- Für einen schnellen Überblick der eingestellten Werte, verfügt der Funk-Raumtemperatursensor über einen gesonderten Informationsmodus, der ebenfalls mit einer Taste direkt angewählt wird und in dem ein versehentliches Verstellen der Werte nicht möglich ist.
- Durch den, mit einer °C-Skala bedruckten Einstellknopf, kann unkompliziert die gewünschte Solltemperatur eingestellt und abgelesen werden.
- Die Einstellungen der Zeiten für Komfort- und ECO Temperatur, ist der bekannten Einstellung von mechanischen Schaltuhren mittels Schaltsegmenten („Reiter“) nachempfunden.
- Bei der Eingabe von Werten, wird bei langem Tastendruck auf die (+) und (-) Tasten eine Scrollfunktion aktiviert.

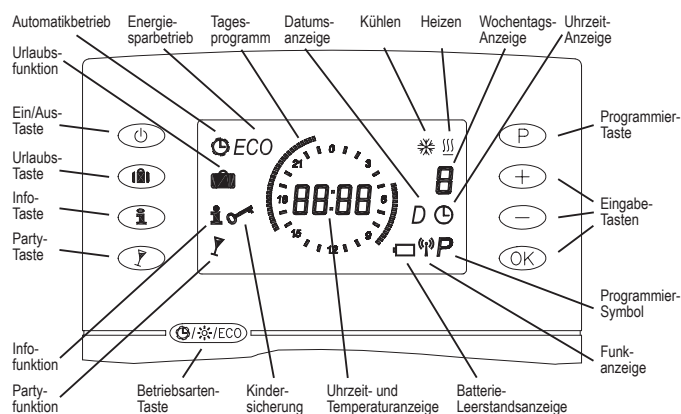

2. Funktion der Direktanwahltasten (P, ECO, ☺, ☹, ⓘ, Ⓟ)

Es gibt insgesamt 6 Direktanwahltasten mit denen die gewünschte Funktion angewählt und wieder verlassen wird. Nicht benötigte Tasten, sind während des Verbleibs in einer Funktion deaktiviert. Für die Anwahl einer anderen Funktion, muss die aktuell gewählte Funktion zuerst wieder verlassen werden.

2.1 Programmeingabe (P)

Die Programmeingabe dient der Einstellung der ECO Temperatur, der Uhrzeit, des Datums sowie der Tagesprogramme. Aktiviert funktioniert sie nach dem Prinzip der Zwangsführung. Wird ein Wert mit der (OK) Taste bestätigt, wechselt die Anzeige zum nächsten Eingabeschritt. Während der aktiven Funktion wird ein P im Display angezeigt. Zusätzlich wird je nach Eingabeschritt die Funktion des Wertes durch leicht verständliche Symbole, sowie der einzugebende Wert blinkend dargestellt. Mit Bestätigung des Sonntag-Programms wird die Programmeingabe automatisch verlassen,

kann aber auch jederzeit durch die Direktanwahltaste (P) beendet werden. Erfolgt länger als 2 Minuten keine Tastenbetätigung, wird die Funktion automatisch beendet. Nicht mit (OK) bestätigte Eingaben werden nicht übernommen. Nach Beenden der Programmeingabe, wechselt die Anzeige wieder zur vorherigen Betriebsansicht.

Eingabe:

- Direktanwahltaste (P) drücken und ECO Temperatur (ECO im Display) eingeben. Je nach Justageeinstellung werden die ECO-Temperaturen als Absolutwert in einem Bereich von 5 ... 29°C (Werkseinstellung 17°C) eingegeben oder relativ zum Sollwert – Temperaturabsenkung im Heizbetrieb: -1°... -6°, Heizung OFF und Temperaturerhebung im Kühlbetrieb: 1°... 6°, Kühlung OFF (Werkseinstellung Heizen -2°, Kühlen 2°).
- Nach Bestätigung mit (OK), erfolgt die Eingabe der Uhrzeit (⌚ im Display). Zuerst die Stunden dann die Minuten eingeben.
- Nach Bestätigung mit (OK), erfolgt die Eingabe des Datums (D im Display). Zuerst das Jahr eingeben und mit (OK) bestätigen. Danach den Monat und den Tag eingeben.
- Nach Bestätigung mit (OK), erfolgt die Eingabe der Tagesprogramme. Hierzu wird zunächst der Wochentag ausgewählt. Im Display blinkt die 1 für Montag. Die Anwahl eines anderen Wochentages erfolgt mit (+) und (-).
- Nach Bestätigung des Wochentags mit (OK), erfolgt das Setzen der Schaltsegmente („Reiter“), beginnend um 0.00 Uhr. Zusätzlich zur Einstellzeit blinkt die aktuelle Position an der der Reiter gesetzt werden kann. Mit jedem Druck der (+) Taste, wird ein ¼ Stundenreiter für Komforttemperatur gesetzt, mit jedem Druck der (-) Taste wird eine ¼ Stunde weiter gesprungen, ohne ein Schaltsegment zu setzen. Wird (+) oder (-) lange gedrückt, wird die Scrollfunktion aktiv. Bei Falscheingaben ist eine Wiederholung und Neueingabe durch Überschreiten der 0.00 Uhr-Marke möglich, ohne den aktuell gewählten Tag zu verlassen.
- Nach Bestätigung mit (OK), blinkt der nächste Wochentag zur Anwahl.
- Nach Auswahl des nächsten Tages mit (OK), tritt die Kopierfunktion in Kraft und das eben für den Vortag eingegebene Programm wird vorgeschlagen. Dieses Programm kann mit (OK) übernommen oder ein anderes Programm eingegeben werden. Nach Bestätigung mit (OK) blinkt der nächste Wochentag zur Anwahl, usw. Die Kopierfunktion wird mit Anwahl des Sonnabends unterbrochen und das Sonnabend-Programm für den Sonntag erneut angeboten. Wurde der Funk-Raumtemperatursensor im Justagemodus an ein Heiz-/Kühlsystem angepasst, erweitert sich die Eingabe um die Tagesprogramme für die Betriebsart Kühlen. Weitere Einstellmöglichkeiten siehe Punkt 3. Justagefunktionen.

2.2 Anzeige – Heizsystem, Klimasystem oder Kühlsystem

Wurde der Sensor an ein Heizsystem (Werkseinstellung) angepasst ist in allen 3 Betriebsarten, (Komfort-, ECO- und Automatikbetrieb) das Heizsymbol ☺ permanent angezeigt. Wurde der Sensor an ein Kühlsystem angepasst wird permanent das Kühlsymbol ☹ angezeigt. Im Klimasystem (Heizen und Kühlen) werden im Komfort- und ECO-Betrieb beide Symbole ☺☹ angezeigt. Im Automatikbetrieb wechselt die Programmanzeige mit dem entsprechendem Symbol alle 15 Sekunden zwischen dem Heiz- und Kühlprogramm. Wird die Programmanzeige (Reiterkranz) im Justagemodus deaktiviert, werden auch im Automatikbetrieb beide Symbole ☺☹ permanent angezeigt.

2.3 Betriebsartenumschaltung Automatikbetrieb ☺, Komfortbetrieb ☺☹, und Energiesparbetrieb ECO (ECO/ECO)

Diese Funktion dient der Umschaltung der 3 Betriebsarten, Automatikbetrieb ☺, Komfortbetrieb ☺☹ und Energiesparbetrieb ECO. Die eingestellte Betriebsart, wird durch die, von mechanischen Schaltuhren bekannten Schaltsegmente („Reiterkranz“) im Display dargestellt. Sichtbare Schaltsegmente („Reiter“) zeigen die Zeiten des Komfortbetriebes, fehlende Segmente die Zeiten des Energiesparbetriebs an. Die Betriebsarten Automatikbetrieb und Energiesparbetrieb, werden zusätzlich durch das Uhrenprogrammssymbol ⌚ und das Kürzel ECO angezeigt. Der Komfortbetrieb wird ausschließlich durch den umlaufenden Reiterkranz dargestellt.







In der Betriebsart Komfortbetrieb ☺☹, wird permanent, auf die mit dem Einstellknopf gewählte Komforttemperatur geregelt. In der Betriebsart Energiesparbetrieb (ECO) wird auf die eingegebene ECO Temperatur geregelt. In der Betriebsart Automatikbetrieb ☺, wird automatisch zwischen Komfort- und Energiesparbetrieb gewechselt.

2.4 Ein/Aus Funktion (☺)





Wird die (☺) Taste betätigt, wird die Regelung ausgeschaltet. Nach nochmaligem Betätigen der (☺) Taste, wird in die vorherige Betriebsart zurückgekehrt. Um zwischen einer ausgeschalteten Regelung und leeren Batterien des Funk-Raumtemperatursensors zu unterscheiden, wird bei ausgeschalteter Regelung „OFF“ im Display angezeigt.

Bei ausgeschalteter Regelung bleibt der Frostschutz bei 5°C gewährleistet. Ist der Ventil- und Pumpenschutz im Justagemenü aktiviert bleibt dieser ebenfalls gewährleistet.







2.5 Urlaubsfunktion

Die Urlaubsfunktion dient der Energieeinsparung während längerer Abwesenheit und rechtzeitiger Aufheizung auf die Wunschtemperatur zum Rückkehrzeitpunkt. Wird die  Taste betätigt, wird das Datum des Folgetages angezeigt. Nach Einstellen des Rückkehrdatums mit den ,  und  Tasten, wird die Urlaubstemperatur angezeigt. Je nach Justageeinstellung werden die Urlaubstemperaturen als Absolutwert in einem Bereich von 5 ... 30°C (Werkseinstellung 17°C) eingegeben oder relativ zum Sollwert – Temperaturabsehung im Heizbetrieb: -1°... -6°, Heizung OFF und Temperaturanhebung im Kühlbetrieb: 1°... 6°, Kühlung OFF (Werkseinstellung Heizen -2°, Kühlen 2°). Nach Bestätigung der Urlaubstemperatur mit , ist die Urlaubsfunktion aktiv und es wird das Rückkehrdatum sowie das Urlaubssymbol  angezeigt. Die Urlaubsfunktion kann jederzeit wieder durch die Direktanwahltaste  beendet werden, oder wird um 0.00 Uhr des eingegebenen Rückkehrtages automatisch beendet. Nach Beenden der Urlaubsfunktion wird die Regelung mit der vorherigen Betriebsart und der dazu gehörigen Anzeige fortgesetzt.











2.6 Informationsfunktion

Die Informationsfunktion dient der Anzeige aller eingestellten Werte, ohne Möglichkeit einer versehentlichen Verstellung. Während der aktiven Funktion, wird ein  im Display angezeigt. Nach Betätigung der  Taste können mit den  und  Tasten alle eingestellten Werte angesehen werden. Es ist nicht möglich absichtlich oder versehentlich Werte zu verändern. Die Informationsfunktion kann jederzeit wieder durch die Direktanwahltaste  beendet werden, oder wird 2 Minuten nach dem letzten Tastendruck automatisch beendet. Die Regelung wird durch die Anwahl der Informationsfunktion nicht beeinflusst. Nach Beenden der Informationsfunktion, wechselt die Anzeige wieder zur vorherigen Betriebsart.



2.7 Partyfunktion

Die Partyfunktion dient, unabhängig vom eingestellten Programm oder der Betriebsart, der einmaligen Auslösung einer Komfortheizzeit, ab dem Moment der Eingabe. Wird die  Taste betätigt, wird die nächstmögliche Endzeit der Komfortheizzeit (Party-Ende) angezeigt. Nach Einstellen der Endzeit mit den ,  und  Tasten, ist die Partyfunktion in Betrieb. Es wird die Endzeit gemeinsam mit dem Partysymbol  bis zum Ende der eingestellten Komfortheizzeit angezeigt. Die Partyfunktion kann jederzeit wieder durch die Direktanwahltaste  beendet werden, oder wird nach Erreichen der eingegebenen Endzeit automatisch beendet. Nach Beenden der Partyfunktion, wird die Regelung mit der vorherigen Betriebsart und der entsprechenden Anzeige fortgesetzt.



3. Justagefunktion J.1 ... J.6 ,

Die Justagefunktionen dienen, der in der Regel einmaligen Anpassung der Regelung an die individuellen Bedürfnisse des Nutzers. Sie sind zugunsten einer einfacheren Bedienung während des Betriebes, der normalen Bedienoberfläche entnommen und werden in einem gesonderten Menü angezeigt. Um in den Justagemodus zu gelangen, wird zunächst die  Taste und zusätzlich kurz die  Taste gedrückt. Im Display wird die erste Justagefunktion J.1 angezeigt. Mit den ,  und  Tasten wird die gewünschte Justagefunktion ausgewählt. Die Einstellungen erfolgen ebenfalls wieder mit den  und  Tasten und müssen mit  bestätigt werden. Die Justagefunktion kann jederzeit wieder durch die  Taste beendet werden, oder wird 2 Minuten nach dem letzten Tastendruck automatisch beendet. Nicht mit  bestätigte Eingaben werden nicht übernommen. Nach Beenden der Justagefunktion, wird die Regelung mit der vorherigen Betriebsart und der entsprechenden Anzeige fortgesetzt. Weitere Einstellmöglichkeiten siehe Punkt 12. Justagefunktionen im Handwerkermodus.

3.1 J.1 Anlernfunktion

Dieser Anlernvorgang wird neben dem Anlernvorgang bei der Inbetriebnahme benötigt, um den Funk-Raumtemperatursensor (Sender) an mehrere Funk-Temperaturaktoren (Empfänger) anzulernen, ohne durch mehrmaliges Entfernen der Batterien wiederholt die Uhrzeit eingeben zu müssen. Nach Anwahl mit der  Taste wird ein blinkendes L angezeigt. Nachmaliges Drücken der  Taste löst den 10-sekündigen Anlernvorgang aus. Während der 10 Sekunden blinkt die Lampe des Funk-Raumtemperatursensors rot. Nach dem Anlernvorgang wird wieder J.1 angezeigt, um den Funk-Raumtemperatursensor an einen weiteren Funk-Temperaturaktor anzulernen. Zur Durchführung des Anlernvorgangs Punkt 11, Unterpunkt: Anlernvorgang 1.) und 2.) beachten.

3.2 J.2 Abmeldefunktion

Diese Funktion dient dem Abmelden des Funk-Raumtemperatursensors (Sender) von einem Funk-Temperaturaktor (Empfänger). Nach Anwahl mit der  Taste wird blinkend -L angezeigt. Nachmaliges Drücken der  Taste löst den 10-sekündigen Abmeldevorgang aus. Während der 10 Sekunden leuchtet die Lampe des Funk-Raumtemperatursensors rot. Um den Funk-Raumtemperatursensor abzumelden, muss in dieser Zeit am Funk-Temperaturaktor die Lern Taste gedrückt werden.



3.3 J.3 Anzeige während des Betriebs – Zeit, Temperatur, wechselnd Zeit/Temperatur

A1 = permanente Anzeige der Zeit (Werkseinstellung)
A2 = permanente Anzeige der Temperatur
A3 = wechselnde Anzeige Zeit/Temperatur (Anzeige jeweils 5 Sekunden)

3.4 J.4 Programmanzeige mittels Schaltsegmenten („Reiterkranz“) Ein/Aus

On = Ein (Werkseinstellung)
OFF = Aus

3.5 J.5 Kindersicherung Ein/Aus

Die Kindersicherung dient dem Schutz gegen versehentliches Verstellen oder Verstellen durch Unbefugte während des Betriebes. Ist die Kindersicherung aktiviert, werden 3 Minuten nach dem letzten Tastendruck alle Tasten sowie Änderungen mit dem Temperatureinstellknopf gesperrt und das Schlüsselsymbol  im Display angezeigt. Um die Tasten wieder zu aktivieren, muss die  Taste ca. 10 Sekunden gedrückt werden, bis das Schlüsselsymbol erlischt. Während des Tastendrucks blinkt das Schlüsselsymbol. 3 Minuten nach dem letzten Tastendruck werden die Tasten wiederum automatisch gesperrt. Wurde während der aktiven Tastensperre die Solltemperatur am Einstellknopf verstellt, wird diese erst nach Aktivierung der Bedienelemente gültig.



On = Ein
OFF = Aus (Werkseinstellung)

3.6 J.6 Automatische Sommer/Winter-Zeitmstellung Ein/Aus

Die vereinheitlichte Sommerzeit in der Europäischen Union gilt vom letzten Sonntag im März um 2.00 Uhr MEZ bis zum letzten Sonntag im Oktober um 3.00 Uhr MESZ (Richtlinie 2000/84/EG des Europäischen Parlaments und des Rates). Zu diesen Terminen ändert der Funk-Raumtemperatursensor automatisch die Zeit. Für Zeitmstellungen zu anderen Terminen oder Regionen ohne Zeitmstellung, kann die automatische Sommer/Winter-Zeitmstellung deaktiviert werden.

On = Ein (Werkseinstellung)
OFF = Aus

4. Resetfunktion ,

Die Resetfunktion dient der Wiederherstellung des Auslieferungszustands und setzt alle eingegebenen Werte, für Programmzeiten, ECO- und Urlaubstemperatur sowie den Justageeinstellungen auf Werkseinstellungen zurück. Die Uhrzeit, das Datum, sowie die im Handwerkermodus eingegebenen Werte, werden nicht zurückgesetzt. Als Schutz gegen versehentliches Zurücksetzen besteht diese Funktion aus einer Kombination von 2 Tasten, die in folgender Reihenfolge betätigt werden müssen. Zuerst die  Taste und dann zusätzlich die  Taste dauerhaft ca. 10 Sekunden drücken, bis die Anzeige aufhört zu blinken. Der Auslieferungszustand ist, abzüglich der genannten Einschränkungen wieder hergestellt.

5. Batterie-Leerstands-Anzeige

Wird die blinkende Batterie-Leerstands-Anzeige  im Display nicht rechtzeitig bemerkt, beginnt die Lampe am Funk-Raumtemperatursensor für 5 Sekunden pro Minute rot zu blinken. Der Batterie-Leerstand wird durch die Lampe mindestens 7 Tage angezeigt, wobei die Regelung aufrecht erhalten wird. Die Batterie-Leerstandsanzeige betrifft nicht die Batterie der Hintergrundbeleuchtung. Es wird jedoch empfohlen die Batterie der Hintergrundbeleuchtung wegen der Gefahr der Überlagerung ebenfalls zu wechseln. Nach Wechseln der Batterien muss der Funk-Raumtemperatursensor nicht erneut angelernt werden. Die Uhrzeit und das Datum müssen erneut eingegeben werden.

6. Leucht- und Displayanzeigen am Funk-Raumtemperatursensor

Lampe aus:

Der Funk-Raumtemperatursensor funktioniert korrekt. Voraussetzung, die Batterien sind richtig eingelegt.

Lampe blinkt rot:

Die Batterien sind leer und müssen gewechselt werden, die Regelung ist während des Blinkens aktiv und funktioniert korrekt. → siehe Punkt 5. Batterie-Leerstands-Anzeige und Punkt 10. Inbetriebnahme. Während des Anlernvorgangs (vgl. 3.1 und 11.) blinkt die Lampe ebenfalls Rot.

Lampe leuchtet dauernd rot:

Während des Abmeldevorgangs (vgl. 3.2) leuchtet die Lampe Dauerrot.

Displayanzeige: Fbr

Fühlerbruch. Das Gerät muss werksseitig untersucht werden.

Displayanzeige: FSch

Fühlerkurzschluss. Das Gerät muss werksseitig untersucht werden.

Displayanzeige:

Dieses Symbol erscheint nur kurzzeitig (1 Sekunde) und zeigt eine Funksendung an den Funk-Temperaturaktor an.

Displayanzeige:

Die Batterie ist entladen und muss gewechselt werden.

Displayanzeige: Blinkende Schaltsegmente („Heizreiter“)

Blinkende Schaltsegmente kennzeichnen während des Automatikbetriebs, den vorgezogenen Umschaltzeitpunkt von ECO- auf Komfortbetrieb. Der vorgezogene Umschaltzeitpunkt, wird durch den Funk-Raumtemperatursensor selbst ermittelt, wenn die Selbstlernfunktion im Handwerkermodus aktiviert wurde. (vgl. Punkt 12.3.)

Displayanzeige: L

Anlernmodus (siehe Punkt 3.1 und Punkt 11.)

Displayanzeige: -L

Abmeldemodus (siehe Punkt 3.2)

Installationsanleitung

Sicherheitshinweis

Dieses Gerät bildet gemeinsam mit einem entsprechenden Funk-Temperaturaktor eine Regelungseinheit. Daher muss die Erstinstallation durch eine Elektrofachkraft, unter Berücksichtigung der gültigen Sicherheitsvorschriften erfolgen. **Achtung!** Der Betrieb in der Nähe von Geräten, welche nicht den EMV-Richtlinien entsprechen, kann zur Beeinflussung der Gerätefunktion führen. Einstellungen oder Änderungen der Justagen im Handwerkermodus, können die Regelung beeinflussen und dürfen ebenfalls nur durch eine entsprechend qualifizierte Fachkraft vorgenommen werden. Nach der Installation ist der Betreiber, durch die ausführende Installationsfirma, in die Funktion und Bedienung der Regelung einzuweisen. Die Bedienungsanleitung muss für Bedien- und Wartungspersonal an frei zugänglicher Stelle aufbewahrt werden.

Übersicht Installationsanleitung

7. Hinweis für den Installateur
8. Anwendung
9. Funktion
10. Inbetriebnahme
- 10.1 Anpassen der Anzeige- und Eingabemöglichkeiten an das Temperiersystem – Heizsystem/Klimasystem/Kühlsystem
11. Anlernfunktion
12. Justagefunktion J.7... J.12 „Handwerkermodus“
 - 12.1 J.7 Temperatureinheit °C/°F
 - 12.2 J.8 Ventil- und Pumpenschutz Ein/Aus
 - 12.3 J.9 Selbstlernfunktion Ein/Aus
 - 12.4 J.10 ECO-Temperatureingabe relativ/absolut
 - 12.5 J.11 Anpassen der Anzeige- und Eingabemöglichkeiten an das Temperiersystem – Heizsystem/Klimasystem/Kühlsystem
 - 12.6 J.12 Korrektur (Offset) der Istwertfassung an die Raumtemperatur ±5K (Anzeige ±5°)
13. Funktions- und Zuordnungskontrolle der Funkverbindung
14. Zubehör
15. Montage
16. Technische Daten
17. Maßzeichnungen
18. Gewährleistung

7. Hinweis für den Installateur

Die Beschreibung folgender Funktionen finden Sie in der Bedienungsanleitung des Funk-Temperaturaktors.

- Zentralregelung (Einzelraumregelung mit einem zentralen Sollwert)
- Mittelwertregelung (Erfassen der Temperatur mehrerer Funk-Raumtemperatursensoren)
- Master-Slave-Regelung (Automatikbetrieb für mehrere Räume mit einem zentralen Funk-Raumtemperatursensor mit Uhr)
- Verbindungsverlust (Funkunterbrechung)
- Notlaufunktion bei Verbindungsverlust (Regelung bei Funkunterbrechung)
- Funktionskontrolle der Funkverbindung

8. Anwendung

Dieser Funk-Raumtemperatursensor (Sender) mit zeitgesteuerter Energiesparfunktion, wurde speziell zur Temperaturerfassung in Wohn-, Büro- und Hotelräumen entwickelt und wird gemeinsam mit einem oder mehreren Funk-Temperaturaktoren (Empfänger) betrieben. Die Gesamteinheit aus Funk-Raumtemperatursensoren und Funk-Temperaturaktoren, dient so der Einzelraum-Temperaturregelung. Anwendung findet die Funk-Raumtemperaturregelung vorwiegend im Sanierungsbereich, bei Heizungsanlagenerweiterungen, bei denen aufwändige Aufriss- und Putzarbeiten zur Elektro-Leitungsverlegung vermieden werden sollen oder in modernen Bürokomplexen, bei denen die Flexibilität der Raumgestaltung im Vordergrund steht. Für andere, vom Hersteller nicht vorherzusehende Einsatzgebiete, sind die dort gültigen Sicherheitsvorschriften zu beachten. Eignung hierfür siehe Punkt 18. Gewährleistung.

9. Funktion

Der Funk-Raumtemperatursensor misst mit einem innen liegenden Fühler die Raumtemperatur und sendet diese zusammen mit der gewünschten Solltemperatur an den angelernten Funk-Temperaturaktor. Es besteht die Möglichkeit den Funk-Raumtemperatursensor an beliebig viele Funk-Temperaturaktoren anzulernen. So können z.B. mehrere Elektroheizkörper/-Platten oder Warmwasserventile über einen Sensor angesteuert werden. Die Sendereichweite des Funk-Raumtemperatursensors ist in starkem Maße von den räumlichen Gegebenheiten abhängig. So wird die Reichweite durch armierte Wände und Decken sowie Metallgehäuse verringert.

10. Inbetriebnahme

Im Auslieferungszustand ist der Funk-Raumtemperatursensor nicht betriebsbereit. Die Betriebsbereitschaft wird erst durch das Einlegen der Batterien und dem Anlernen des Funk-Raumtemperatursensors an den Funk-Temperaturaktor hergestellt (hierzu Punkt 11. Anlernfunktion). Beim Einlegen der Batterien ist auf die richtige Polung zu achten. Um die maximale Laufzeit zu erreichen, dürfen nur neue Batterien der angegebenen Bauform und gleichwertiger Qualität der Originalbatterien eingesetzt werden. Der FTRFBu180.121 kann mit einer dritten Bat-

terie für die Hintergrundbeleuchtung betrieben werden. Diese wird mittig zwischen die beiden für die Temperaturregelung notwendigen Batterien eingelegt. Die Batterielebensdauer, der zwei für die Temperaturregelung benötigten Batterien, ist somit unabhängig von der Hintergrundbeleuchtung.

Nach Einlegen der Batterien führt der Funk-Raumtemperatursensor zunächst für einige Sekunden einen Selbsttest durch, bei dem alle Displaysymbole erscheinen. Nach dem Selbsttest und der anschließenden Anzeige der Softwareversion wechselt der Funk-Raumtemperatursensor automatisch für 2 Minuten in den Anlernmodus, im Display wird L angezeigt. Nach dem Anlernen (siehe Punkt 11.)



erscheint mit der blinkenden Anzeige „00.00“ die Aufforderung, die Uhrzeit und das Datum einzugeben. Soll der Anlernvorgang zu diesem Zeitpunkt nicht ausgeführt werden, kann der Anlernmodus durch Drücken der (P) Taste abgebrochen und sofort zur Eingabe der Uhrzeit und des Datums gewechselt werden. Wird keine Zeit und Datum eingegeben, wird bei Erstinbetriebnahme nach 2 Minuten die Betriebsart Automatikbetrieb (OK) aktiviert. **Achtung!** Wird keine Uhrzeit und Datum eingegeben, beginnt die Uhrzeit bei 00.00 Uhr und die Komforthzeiten stimmen nicht mit der tatsächlichen Tageszeit überein. Das Stellen der Uhrzeit und des Datums nach der Aktivierung des Automatikbetriebes, ist unter Punkt 2.1 Programmeingabe beschrieben.

10.1 Anpassen der Anzeige- und Eingabemöglichkeiten an das Temperiersystem: Heizsystem / Klimasystem / Kühlsystem

Der Funk-Raumtemperatursensor muss im Justageschritt J.11 an das Temperiersystem „nur Heizen“ (Werkseinstellung), „nur Kühlen“ oder „Heizen oder Kühlen“ angepasst werden. Die Anpassung ist notwendig um die dem Temperiersystem zugehörigen Anzeige- und Eingabemöglichkeiten zu aktivieren bzw. nicht zutreffende zu deaktivieren (dynamisches Menü). **Achtung!** Wird der Sensor nicht an das Temperiersystem angepasst, wird in der nicht aktivierten Betriebsart „Kühlen“ oder „Heizen“ die Energiesparfunktion ECO nicht ausgeführt.

11. Anlernfunktion

Mit der Anlernfunktion wird ein Funk-Raumtemperatursensor dem jeweiligen Funk-Temperaturaktor zugeordnet.

Es gibt zwei Möglichkeiten den Anlernvorgang des Funk-Raumtemperatursensors zu starten. Direkt nach Einlegen der Batterien während der Inbetriebnahme Punkt 10. oder wie im Punkt 3.1 beschrieben, im Justagemodus.

Anlernvorgang nach Einlegen der Batterien: Nach Einlegen der Batterien blinkt nach dem Selbsttest und der Anzeige der Softwareversion für 2 Minuten ein L für den Lernmodus. Nun wird der Funk-Temperaturaktor in den Anlernmodus geschaltet und anschließend die (OK) Taste am Funk-Raumtemperatursensor kurz gedrückt. Der Funk-Raumtemperatursensor sendet für 10 Sekunden die Anlernkennung, und wechselt dann zur Eingabe der Uhrzeit.

- 1.) Funk-Raumtemperatursensor in den Anlernmodus schalten und Lern Taste am Funk-Temperaturaktor kurz drücken → Die Lampe am Funk-Temperaturaktor blinkt rot für maximal 30 Sekunden. Wird in dieser Zeit kein Sensor angeschlossen, hört die Lampe auf zu blinken und wechselt wieder in ihren Ausgangszustand.
- 2.) (OK) Taste am Funk-Raumtemperatursensor kurz drücken → Die Lampe am Funk-Raumtemperatursensor blinkt für ca. 10 Sekunden rot, die Lampe am Funk-Temperaturaktor wechselt von rotem Blinken in grünes Dauerleuchten. Die Funkverbindung ist hergestellt.

Nach korrektem Anlernen leuchtet die Lampe am Funk-Temperaturaktor für ca. 1 Stunde grün, die Regelung ist nun aktiv. Bei anderen Anzeigen am Funk-Temperaturaktor bitte dessen Bedienungsanleitung Punkt Leuchtanzeigen beachten. Nach Platzierung des Funk-Raumtemperatursensors im zu regelnden Raum, ist am Funk-Temperaturaktor nochmals die korrekte Funkverbindung an Hand des grünen Dauerleuchtens der Lampe zu überprüfen. Ist die Funkverbindung unterbrochen, leuchtet die Lampe nach ca. 5 Minuten rot. 1 Stunde nach dem Anlernen erlischt die grüne Lampe und zeigt so den korrekten Betrieb an.

12. Justagefunktion J.7... J.12 „Handwerkermodus“ J.6 → dann (OK/ECO) und (+)

Achtung! In diesen Justagefunktionen werden Regelungseinstellungen vorgenommen, die nur durch eine qualifizierte Heizungs- oder Elektrofachkraft durchgeführt werden dürfen. Einstellungen im Handwerkermodus können nicht durch die Resetfunktion zurückgesetzt, sondern müssen bewusst eingestellt werden. Somit ist ein eindeutiger Nachweis der Einstellungen durch eine Person gegeben. Der Handwerkermodus wird aus dem normalen Justagemodus (Punkt 3.) heraus aktiviert. Hierzu muss im Display J.6 angezeigt werden. Nun wird zunächst die (OK/ECO) Taste und zusätzlich kurz die (+) Taste gedrückt, das Display zeigt nun die erste Justagefunktion des Handwerkermodus J.7 an. Nach Aktivieren des Handwerkermodus können mit den (+) und (-) Tasten alle 12 Justagefunktionen angewählt werden. Der Handwerkermodus kann jederzeit wieder durch die (P) Taste beendet werden, oder wird 2 Minuten nach dem letzten Tastendruck automatisch beendet. Nicht mit (OK) bestätigte Eingaben werden nicht übernommen. Nach Beenden des Handwerkermodus, wechselt die Anzeige wieder zur vorherigen Betriebsansicht.

12.1 J.7 Temperatureinheit °C/°F

Die Umschaltung der Temperatureinheit wird direkt als °C oder °F angezeigt. (Werkseinstellung °C)

12.2 J.8 Ventil- und Pumpenschutz Ein/Aus

Der Ventil- und Pumpenschutz dient der Verhinderung des Festkorrodierens des Ventilsitzes und/oder der Pumpe, bei langen Stillstandszeiten. Bei Warmwasserheizungen wird die Aktivierung des Ventilschutzes empfohlen. Der Funk-Raumtemperatursensor sendet montags von 11.00 Uhr bis 12.00 Uhr das Signal an alle angelernten Aktoren bzw. Kanäle, unabhängig von Anzahl und Typ weiterer angelernter Funksensoren. Daraufhin aktiviert der Funk-Temperaturaktor das Ventil und die Pumpe in dieser Zeit einmalig für 5 ... 12 Minuten.

On = Ein

OFF = Aus (Werkseinstellung)

12.3 J.9 Selbstlernfunktion Ein/Aus

Die Selbstlernfunktion dient dem selbstständigen Erreichen der Komforttemperatur zum eingestellten Zeitpunkt. Der vorgezogene Umschaltzeitpunkt von ECO- auf Komforttemperatur stellt sich selbsttätig ein und wird durch blinkende Schaltsegmente („Heizreiter“) angezeigt. Die Aufheizzeit variiert je nach Heizleistung und Außentemperatur.

On = Ein

OFF = Aus (Werkseinstellung)

12.4 J.10 ECO-Temperatureingabe relativ/absolut

Die Justage zur absoluten ECO-Temperatureingabe kann nur vorgenommen werden, wenn die Anzeige- und Eingabemöglichkeiten im Justageschritt J.11 an ein Heizungssystem angepasst wurden.

In Werkseinstellung wird die ECO-Temperatur relativ, d.h. in Abhängigkeit zum Sollwert eingegeben -1° ... -6°, OFF bzw. für den Kühlfall 1° ... 6°, OFF. Für die relative Eingabe der ECO-Temperatur wird eine 1 für die absolute Eingabe eine 2 angezeigt.

12.5 J.11 Anpassen der Anzeige- und Eingabemöglichkeiten an das Temperiersystem: Heizsystem / Klimasystem / Kühlsystem

Mit diesem Justageschritt werden die Anzeige- und Eingabemöglichkeiten an das vorhandene Temperiersystem angepasst (dynamisches Menü). Zum Beispiel ist es nicht möglich bei Anpassung an ein Heizsystem eine ECO-Temperatur oder -Zeit für den Kühlbetrieb einzugeben. Werksseitig sind die Anzeige- und Eingabemöglichkeiten an ein Heizsystem angepasst. Bei einem Kühlsystem oder einem Heiz-Kühlsystem (Klimasystem) müssen die Anzeige- und Eingabemöglichkeiten des Uhrensensors angepasst werden. Angezeigt werden im Display für die Auswahl „Heizsystem“ H und III , für die Auswahl „Kühlsystem“ C und III und für die Auswahl „Klimasystem“ HC sowie III .

12.6 J.12 Korrektur (Offset) der Istwerterfassung an die Raumtemperatur $\pm 5\text{K}$ (Anzeige $\pm 5^\circ$)

Die Korrektur dient der Anpassung der Istwerterfassung, an die Raumtemperatur (Ziel: Sollwertskala/Istwertanzeige = Raumtemperatur). Die Anpassung ist dort notwendig, wo sich eine ständig gleich bleibende thermische Beeinflussung des Funk-Raumtemperatursensors durch eine Fremdwärme- oder Kältequelle nicht verhindern lässt. Wird der Funk-Raumtemperatursensor beispielsweise von einer Wärmequelle beeinflusst, wird sich eine kühlere Raumtemperatur einstellen, als die mit dem Sollwertknopf eingestellte. Die Korrektur der Istwerterfassung kann in 0,1 K Schritten erfolgen.

Beispiel bei Fremderwärmung:

Annahme: Bei einer angezeigten und eingestellten Solltemperatur von 22°C, ergibt sich eine Raumtemperatur 20°C.

Um eine Raumtemperatur von 22°C, bei gleichzeitiger Sollwerteneinstellung von 22°C zu erreichen, muss mit der Korrektur der Istwerterfassung die Differenz von 2K abgezogen werden, → Korrekturwert -2.0°. Der Funk-Raumtemperatursensor korrigiert den gemessenen Istwert um -2K, was zu einer Raumtemperaturerhebung auf 22°C führt → Sollwertskala/Istwertanzeige = Raumtemperatur.

Beispiel bei Fremdkühlung:

Annahme: Bei einer angezeigten und eingestellten Solltemperatur von 22°C, ergibt sich eine Raumtemperatur 24°C.

Um eine Raumtemperatur von 22°C, bei gleichzeitiger Sollwerteneinstellung von 22°C zu erreichen, muss mit der Korrektur der Istwerterfassung die Differenz von 2K hinzugefügt werden, → Korrekturwert +2.0°. Der Funk-Raumtemperatursensor korrigiert den gemessenen Istwert um +2K, was zu einer Raumtemperaturabsenkung auf 22°C führt → Sollwertskala/Istwertanzeige = Raumtemperatur.

13. Funktions- u. Zuordnungskontrolle der Funkverbindung

Diese Funktion dient der nachträglichen Kontrolle der richtigen Zuordnung von Funk-Raumtemperatursensoren an verschiedene Funk-Temperaturaktoren. Verwechslungen werden somit auch zu einem späteren Zeitpunkt leicht erkannt.

→ Anlernvorgang am Funk-Raumtemperatursensor auslösen → Die Lampe am Funk-Raumtemperatursensor blinkt während dieser Zeit rot. Beginnt die Lampe am Funk-Temperaturaktor grün zu blinken, ist der Funk-Raumtemperatursensor an diesen angelernt und hat Verbindung.

14. Zubehör

JZ-18 – Adapterplatte als Wandhalter Berlin 3000 Funk MRCOA-014.201 – steckerfertiger Funkrepeater

15. Montage

Der Funk-Raumtemperatursensor wird zweckmäßigerweise mit zweiseitigem Klebeband oder bei tapezierten Wänden mittels Wandhalter JZ-18 auf eine Innenwand, gegenüber dem Heizgerät in 1,50 m Höhe montiert. Der Untergrund muss trocken, staub- und fettfrei sowie eben und tragfähig sein. Tisch-, Regal- oder Schrankstandorte sind auf Grund von ungünstigen Luftströmungen und Einfluss von Fremdwärmequellen (z.B. Personen, Geräte, Kerzen, Sonneneinstrahlung, etc.) nicht empfehlenswert. Ein Klebestreifen ist im Lieferumfang enthalten.

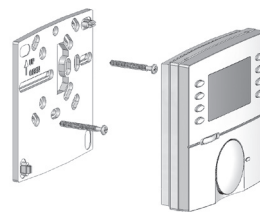
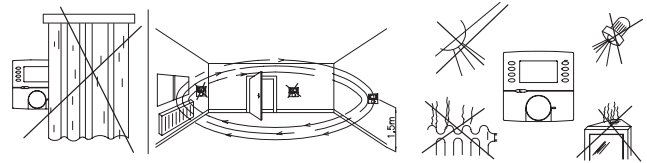

Hiermit erklärt ALRE - IT Regeltechnik GmbH, dass der Funkanlagentyp FTRFBu-180.1xx der Richtlinie 2014 / 53 / EU entspricht. Der vollständige Text der EU - Konformitätserklärung ist unter der folgenden Internetadresse verfügbar: www.alre.de

16. Technische Daten

Versorgungsspannung:

Batterie 2x bzw. 3x Micro AAA, **Achtung!** Keine Akkus verwenden ca. 3 Jahre.

Batterielebensdauer:

Achtung! Spätestens alle 5 Jahre die Batterien wechseln!

Temperaturfühler:

Einstellbereich: 5 ... 30°C

Anzeigebereich: 0 ... 45°C

Auflösung: 0,1K

Fühlertoleranz: ca. $\pm 1\text{K}$

Einstellskala: °C Skala

Sendefrequenz 868,3 MHz

Reichweite: 150 m Sichtlinie, bis zu 30 m in Gebäuden

zulässige Umgebungstemperatur: -10 ... +50°C

zulässige Lagertemperatur: -10 ... +50°C

zulässige Luftfeuchtigkeit: max. 95% rH, nicht betauend

Gehäuse: Berlin 3000

Gehäusematerial und Farbe:

Schutzklasse: III

Schutzart: IP30

Montageart: Klebestreifen oder Wandhalter

Energieeffizienzklasse:

I (Beitrag zur jahreszeitbedingten Raumheizungs - Energieeffizienz 1 %)

17. Maßzeichnung

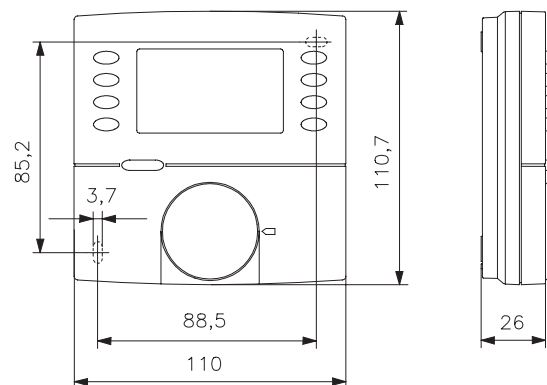

18. Gewährleistung

Die von uns genannten technischen Daten wurden unter Laborbedingungen nach allgemein gültigen Prüfverfahren, insbesondere DIN-Vorschriften, ermittelt. Nur insoweit werden Eigenschaften zugesichert. Die Prüfung der Eignung für den vom Auftraggeber vorgesehenen Verwendungszweck bzw. den Einsatz unter Gebrauchsbedingungen obliegt dem Auftraggeber. Hierfür übernehmen wir keine Gewährleistung. Änderungen vorbehalten.