

alre

(D)

Luft-Druckwächter  
JDL

**Betriebsanleitung**

- Bitte lesen und aufbewahren

**Zeichenerklärung**

- , ①, ②, ③... = Tätigkeit
- = Hinweis

Alle in dieser Betriebsanleitung aufgeführten Tätigkeiten dürfen nur von autorisiertem Fachpersonal ausgeführt werden!

**WARNUNG!** Unsachgemäßer Einbau, Einstellung, Veränderung, Bedienung oder Wartung kann Verletzungen oder Sachschäden verursachen.  
Anleitung vor dem Gebrauch lesen. Dieses Gerät muss nach den geltenden Vorschriften installiert werden.



**Konformitätsbescheinigung**

Wir erklären als Hersteller, dass das Produkt JDL die grundlegenden Anforderungen folgender Richtlinie erfüllt:  
– 73/23/EWG in Verbindung mit den einschlägigen Normen.  
Eine umfassende Qualitätssicherung ist gewährleistet durch ein zertifiziertes Qualitätsmanagementsystem nach DIN EN ISO 9001 gemäß Anhang II Absatz 3 der Richtlinie 90/396/EWG.  
ALRE-IT Regeltechnik GmbH, Berlin

**JDL**  
→ Luft-Druckwächter zur Überprüfung von Überdruck, Unterdruck oder Differenzdruck für Luft oder Rauchgas.

ALRE

Regeltechnik GmbH  
D – 12277 BERLIN

JDL



**Prüfen**

→ Max. Eingangsdruck  $p_{max}$ , Umgebungstemperatur, Netzspannung, Strom und Schutzart – siehe Typenschild.

Edition 11.02



alre

(GB)

Pressure switch for air  
JDL

**Operating instructions**

- Please read and keep in a safe place.

**Explanation of symbols**

- , ①, ②, ③ ... = Action
- = Instruction

All the work set out in these operating instructions may only be completed by authorised trained personnel!

**WARNING!** Incorrect installation, adjustment, modification, operation or maintenance may cause injury or material damage.  
Read the instructions before use. This unit must be installed in accordance with the regulations in force.

**Certificate of conformity**

We, the manufacturer, hereby declare that the product JDL complies with the essential requirements of the following Directive:  
– 73/23/EEC in conjunction with the relevant standards.  
Comprehensive quality assurance is guaranteed by a certified Quality System pursuant to DIN EN ISO 9001 according to annex II, paragraph 3 of Directive 90/396/EEC.  
ALRE-IT Regeltechnik GmbH, Berlin

**JDL**  
→ Pressure switch for air for monitoring positive, negative or differential air or flue gas pressure

**Testing**

→ Max. inlet pressure  $p_{max}$ , ambient temperature, mains voltage, current and enclosure – see type label.

alre

(F)

Pressostat pour air  
JDL

**Instructions de service**

- A lire attentivement et à conserver

**Légendes**

- , ①, ②, ③... = action
- = remarque

Toutes les actions mentionnées dans les présentes instructions de service doivent être exécutées par des spécialistes formés et autorisés uniquement !

**ATTENTION !** Un montage, un réglage, une modification, une utilisation ou un entretien inadaptes risquent d'engendrer des dommages matériels ou corporels.  
Lire les instructions avant utilisation. Cet appareil doit être installé en respectant les règlements en vigueur.

**Attestation de conformité**

En tant que fabricant, nous déclarons que le produit JDL répond aux exigences essentielles de la directive suivante :  
– 73/23/CEE en association avec les normes pertinentes.  
Une assurance de la qualité complète est garantie par un système qualité certifié selon DIN EN ISO 9001, conformément à l'annexe II, paragraphe 3, de la directive 90/396/CEE.  
ALRE-IT Regeltechnik GmbH, Berlin

**JDL**  
→ Pressostat pour air pour contrôle de la pression, de la dépression et de la pression différentielle pour air et fumées.

**Vérifier**

→ la pression d'entrée maxi.  $p_{max}$ , la température ambiante, la tension du secteur, le courant et le type de protection – voir plaque signalétique.

alre

(NL)

Lucht-drukschakelaar  
JDL

**Bedieningsvoorschrift**

- Lezen en goed bewaren a.u.b.

**Legenda**

- , ①, ②, ③... = werkzaamheden
- = aanwijzing

Alle in deze bedrijfs-handleiding vermelde werkzaamheden mogen alleen door technici worden uitgevoerd!

**WAARSCHUWING!** Ondeskundige inbouw, instelling, wijziging, bediening of onderhoudswerkzaamheden kunnen persoonlijk letsel of materiële schade veroorzaken.  
Aanwijzingen voor het gebruik lezen. Dit apparaat moet overeenkomstig de geldende regels worden geïnstalleerd.

**Certificaat van overeenstemming**

Wij verklaren als fabrikant dat het product JDL voldoet aan de fundamentele voorschriften van de volgende richtlijn:  
– 73/23/EEG in combinatie met de toepasselijke normen.  
Een uitgebreide kwaliteitsborging wordt gegarandeerd door een gecertificeerd kwaliteitsborgingssysteem conform DIN EN ISO 9001 overeenkomstig bijlage II, lid 3 van de richtlijn 90/396/EEG.  
ALRE-IT Regeltechnik GmbH, Berlin

**JDL**  
→ Lucht-drukschakelaar ter controle van overdruk, onderdruk of verschiltdruk voor lucht of rookgas.

**Controleren**

→ Max. ingangsdruk  $p_{max}$ , omgevingstemperatuur, netspanning, stroom en beschermingsklasse – zie typeplaatje.

alre

(I)

Pressostati per aria  
JDL

**Istruzioni d'uso**

- Si prega di leggere e conservare

**Spiegazione dei simboli**

- , ①, ②, ③... = Operazione
- = Avvertenza

Tutte le operazioni indicate nelle presenti istruzioni d'uso devono essere eseguite soltanto dal preposto esperto autorizzato.

**ATTENZIONE!** Se montaggio, regolazione, modifica, utilizzo o manutenzione non vengono eseguiti correttamente, possono verificarsi infortuni o danni.  
Si prega di leggere le istruzioni prima di utilizzare il prodotto che dovrà venire installato in base alle normative vigenti.

**Dichiarazione di conformità**

Dichiariamo in qualità di produttori che il prodotto JDL risponde ai requisiti essenziali posti dalla direttiva seguente:  
– 73/23/CEE in unione con le norme pertinenti.  
La sicurezza della qualità è garantita da un sistema di management della qualità ai sensi della DIN EN ISO 9001, in base all'appendice II, comma 3 della direttiva 90/396/CEE.  
ALRE-IT Regeltechnik GmbH, Berlin

**JDL**  
→ Pressostato per aria atto al controllo di sovrappressione, depressione o pressione differenziale di aria o fumi.

**Verificare**

→ Pressione di ingresso massima  $p_{max}$ , temperatura ambiente, tensione di rete, corrente e tipo di protezione – targhetta dati.

alre

(E)

Presostato de aire  
JDL

**Instrucciones de utilización**

- Se ruega que las lean y conserven

**Explicación de símbolos**

- , ①, ②, ③... = Actividad
- = Indicación

¡Todas las actividades indicadas en estas Instrucciones de utilización, sólo deben realizarse por una persona formada y autorizada!

**¡ADVERTENCIA!** La instalación, ajuste, modificación, manejo o mantenimiento incorrecto puede ocasionar daños personales o materiales.  
Leer las instrucciones antes de usar. Este dispositivo debe ser instalado observando las normativas en vigor.

**Certificado de conformidad**

Nosotros, el fabricante, declaramos que el producto JDL cumple con los requisitos básicos de la siguiente Directiva:  
– 73/23/CEE en relación con las normas pertinentes.  
El exhaustivo control de calidad está garantizado por un sistema de gestión de calidad, certificado conforme a la norma DIN EN ISO 9001 según el Anexo II, Párrafo 3 de la Directiva 90/396/CEE.  
ALRE-IT Regeltechnik GmbH, Berlin

**JDL**  
→ Presostatos para aire para comprobar sobrepresión, depresión o presión diferencial, para aire o gases producto de la combustión.

**Comprobación**

→ Presión de entrada máx.  $p_{max}$ , temperatura ambiente, tensión de la red, corriente y tipo de protección; véase la placa de características.

## Einbauen

- Einbaulage beliebig, vorzugsweise mit senkrecht stehender Membrane, mit freiem Blick auf den Skalenring. Dabei ist zu beachten, dass Schmutz- oder Feuchtigkeit nicht in den zur Belüftung offenen Anschluss gelangen kann.
- Offenen Anschluss vor Eindringen von Schmutzpartikeln aus der Umgebungsluft/aus dem Medium schützen, da sonst die elektrischen Kontakte verschmutzen.
- Impulsstarke Vibrationen am JDL vermeiden.

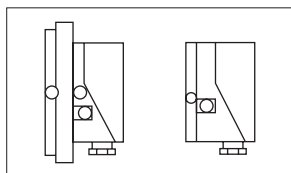

### JDL 111

- Einbau mit selbstschneidenden Schrauben Ø 3,5 oder Ø 4 mm.

### JDL 112, 115, 116

- Einbau mit selbstschneidenden Schrauben Ø 3,5 mm.

- JDL einbauen.

## Installation

- Fitting position as required, preferably with diaphragm vertical, with unobstructed view of the adjustment dial. Ensure that no dirt or moisture can penetrate the open ventilation port.
- Protect the open connection against dirt particles in the surrounding air/in the medium, because otherwise the electrical contacts become soiled.
- Avoid subjecting the JDL to strong or violent vibrations.

### JDL 111

- Fit with self-tapping screws Ø 3.5 or 4 mm.

### JDL 112, 115, 116

- Fit with self-tapping screws Ø 3.5 mm.

- Fit the JDL.

## Montage

- Montage au choix, de préférence avec membrane verticale et m-llette graduée bien visible. Veiller à ce que les impuretés ou l'humidité ne pénètrent pas dans le raccord ouvert pour l'aération.
- Protéger le raccord ouvert contre les particules d'impuretés contenues dans l'air ambiant/le fluide, afin que les contacts électriques ne soient pas encrassés.
- Eviter des vibrations de forte amplitude au JDL.

### JDL 111

- Montage avec vis autotaraudeuses Ø 3,5 ou Ø 4 mm.

### JDL 112, 115, 116

- Montage avec vis autotaraudeuses Ø 3,5 mm.

- Monter le JDL.

## Inbouwen

- Inbouwpositie willekeurig, bij voorkeur met verticaal staand membraan, met vrije zicht op de schaalring. Daarbij dient erop te worden gelet dat verontreiniging of vochtigheid niet in de voor de luchtverversing open aansluiting terecht komt.
- Open aansluiting voor het binnendringen van vuildeeltjes uit de omgevingslucht/uit het medium beschermen, omdat anders de elektrische contacten worden verontreinigd.
- Trillingen met sterke impulsen aan de JDL vermijden.

### JDL 111

- Inbouw met zelftappende schroeven Ø 3,5 of Ø 4 mm.

### JDL 112, 115, 116

- Inbouw met zelftappende schroeven Ø 3,5 mm.

- JDL inbouwen.

## Montaggio

- Posizione di montaggio arbitraria, preferibilmente con la membrana in verticale, lasciare la possibilità di visionare l'anello graduato. Prestare attenzione che sporco o umidità non si depositino sul collegamento aperto per l'aerazione.
- Proteggere il collegamento aperto contro le particelle di sporco presenti nell'aria circostante / nel mezzo, perché caso contrario i contatti elettrici risultano insudiciati.
- Evitare che il JDL subisca vibrazioni dovute alla potenza dell'impulso.

### JDL 111

- Montaggio con viti autofilettanti Ø 3,5 o Ø 4 mm.

### JDL 112, 115, 116

- Montaggio con viti autofilettanti Ø 3,5 mm.

- Montare il JDL.

## Montaje

- Posición de montaje: cualquiera, preferentemente con la membrana en posición vertical y con fácil acceso a la rueda de ajuste. Deben evitarse los depósitos de suciedad y la entrada de humedad a través de la conexión abierta para la ventilación.
- Proteger la conexión abierta de partículas de suciedad en el aire ambiente o en el medio, sino se van ensuciando los contactos eléctricos.
- Evitar las vibraciones de fuerza impulsiva en JDL.

### JDL 111

- Montaje con tornillos autorroscantes Ø 3,5 mm o Ø 4 mm.

### JDL 112, 115, 116

- Montaje con tornillos autorroscantes Ø 3,5 mm.

- Montar el JDL.

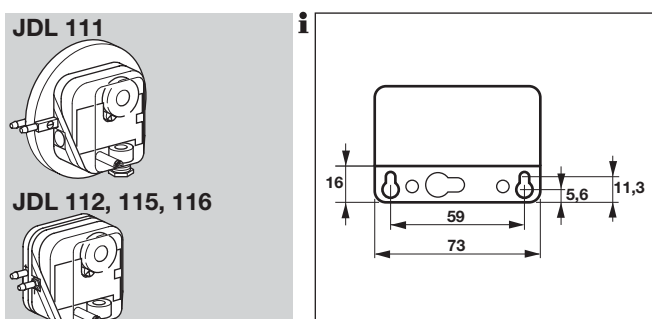
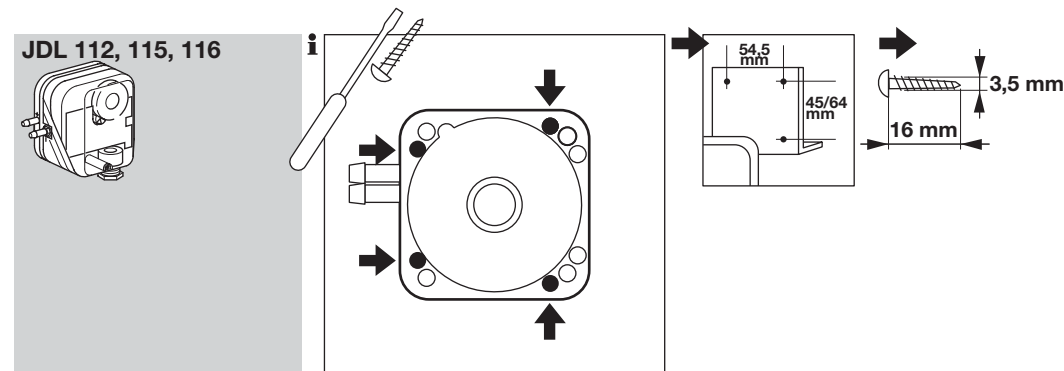
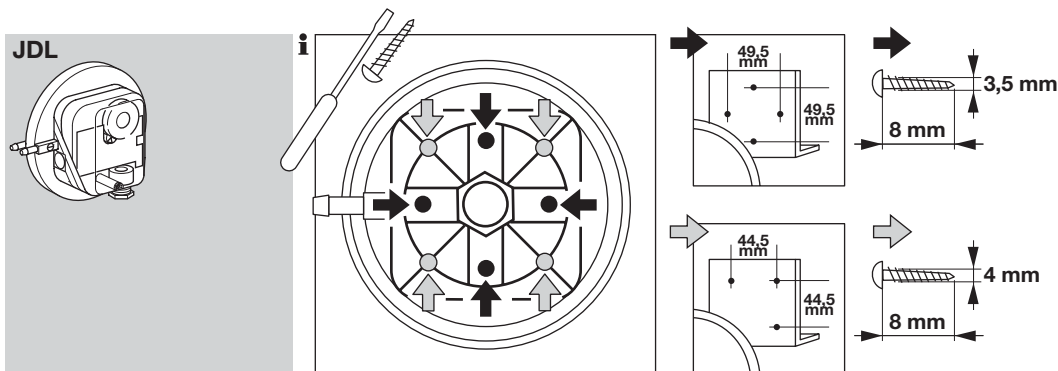

**JDL 111**

- Für Überdruck, Anschluss 2.
- Für Unterdruck, Anschluss 3.

**JDL 112, 115, 116**

- Für Überdruck, Anschluss 2.
- Für Unterdruck, Anschluss 3.
- Prüfanschluss für Überdruck, Anschluss 5.

**JDL 111**

- For positive pressure, port 2.
- For negative pressure, port 3.

**JDL 112, 115, 116**

- For positive pressure, port 2.
- For negative pressure, port 3.
- Test point for positive pressure, port 5.

**JDL 111**

- pour pression, raccord 2.
- pour dépression, raccord 3.

**JDL 112, 115, 116**

- pour pression, raccord 2.
- pour dépression, raccord 3.
- raccord d'essai de pression, raccord 5.

**JDL 111**

- Voor overdruk, aansluiting 2.
- Voor onderdruk, aansluiting 3.

**JDL 112, 115, 116**

- Voor overdruk, aansluiting 2.
- Voor onderdruk, aansluiting 3.
- Testaansluiting voor overdruk, aansluiting 5.

**JDL 111**

- per sovrappressione, collegamento 2
- per depressione, collegamento 3

**JDL 112, 115, 116**

- per sovrappressione, collegamento 2
- per depressione, collegamento 3
- collegamento di prova per sovrappressione, collegamento 5

**JDL 111**

- para sobrepresión, conexión 2
- para depresión, conexión 3

**JDL 112, 115, 116**

- para sobrepresión, conexión 2
- para depresión, conexión 3
- conexión de control para sobrepresión, conexión 5

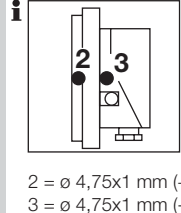
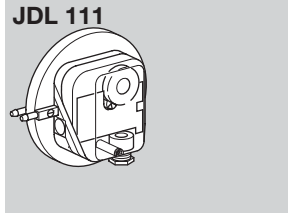

2 =  $\varnothing$  4,75x1 mm (+)  
3 =  $\varnothing$  4,75x1 mm (-)

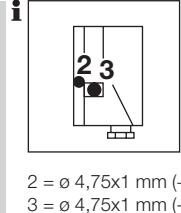
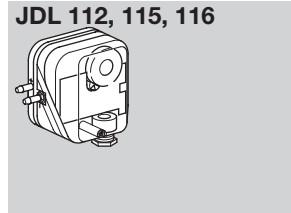

2 =  $\varnothing$  4,75x1 mm (+)  
3 =  $\varnothing$  4,75x1 mm (-)

**bei Überdruckmessung**

- 2 = Anschluss für Überdruck (+).
- 3 = bleibt offen zur Belüftung des Membranberräumtes.

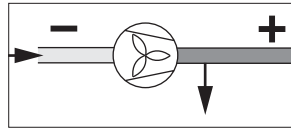
**For positive pressure measurement**

- 2 = positive pressure port (+).
- 3 = remains open to ventilate the upper diaphragm area.

**Pour mesurer la pression**

- 2 = raccord pour pression (+).
- 3 = reste ouvert pour la ventilation de la chambre supérieure du diaphragme.

**bij overdrukmeting**

- 2 = aansluiting voor overdruk (+).
- 3 = blijft open voor de ontluchting van de bovenruimte van het membraan.

**Misurazione di sovrappressione**

- 2 = collegamento per sovrappressione (+)
- 3 = rimane aperto per la aerazione dell'area superiore della membrana

**Para la medición de la sobrepresión**

- conexión 2 = conexión para sobrepresión (+).
- conexión 3 = queda abierta para la ventilación del area superior de la membrana.

**bei Unterdruckmessung**

- 3 = Anschluss für Unterdruck (-).
- 2 = bleibt offen zur Belüftung des Membranberräumtes.

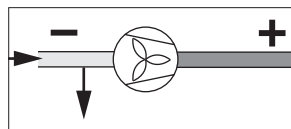
**For negative pressure measurement**

- 3 = negative pressure port (-).
- 2 = remains open to ventilate the upper diaphragm area.

**Pour mesurer la dépression**

- 3 = raccord pour dépression (-).
- 2 = reste ouvert pour la ventilation de la chambre supérieure du diaphragme.

**bij onderdrukmeting**

- 3 = aansluiting voor onderdruk (-).
- 2 = blijft open voor de ontluchting van de bovenruimte van het membraan.

**Misurazione di depressione**

- 3 = collegamento per depressione (-)
- 2 = rimane aperto per la aerazione dell'area superiore della membrana

**Para la medición de la depresión**

- conexión 3 = conexión para depresión (-).
- conexión 2 = queda abierta para la ventilación del área superior de la membrana.

**bei Differenzdruckmessung**

- 2 = Anschluss für den größeren Über- oder kleineren Unterdruck (+).
- 3 = Anschluss für den kleineren Über- oder größeren Unterdruck (-).

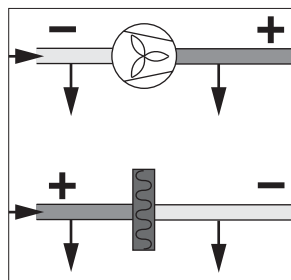
**For differential pressure measurement**

- 2 = port for the higher positive pressure or lower negative pressure (+).
- 3 = port for the lower positive pressure or higher negative pressure (-).

**Pour mesurer la pression différentielle**

- 2 = raccord pour la pression supérieure ou la dépression inférieure (+).
- 3 = raccord pour la pression inférieure ou la dépression supérieure (-).

**bij verschildrukmeting**

- 2 = aansluiting voor de hogere overdruk of lagere onderdruk (+).
- 3 = aansluiting voor de lagere overdruk of hogere onderdruk (-).

**Misura di pressione differenziale**

- 2 = collegamento per la sovrappressione superiore o la depressione inferiore (+)
- 3 = collegamento per la sovrappressione inferiore o la depressione superiore (-)

**Para la medición de la presión diferencial**

- conexión 2 = conexión para la sobrepresión mayor o depresión menor (+).
- conexión 3 = conexión para la sobrepresión menor o depresión mayor (-).

## Schaltdruck $p_s$ verstellen

① Anlage spannungsfrei schalten.

## Adjusting the switching pressure $p_s$

① Disconnect the system from the electrical power supply.

## Régler la consigne de pression $p_s$

① Mettre l'installation hors tension.

## Schakeldruk $p_s$ verstellen

① Installatie spanningsvrij maken.

## Regolazione della pressione di innesto $p_s$

① Togliere la tensione dall'impianto.

## Ajustar la presión de actuación $p_s$

① Desconectar la instalación de la alimentación eléctrica.

JDL 111

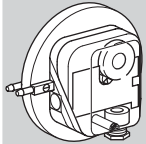

JDL 112, 115, 116

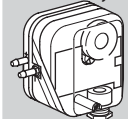

	Einstellbereich Adjusting range Plage de réglage Instelbereik Campo di misura Margen de ajuste [Pa]	Schalthysterese Switching hysteresis Différentiel de consigne Schakelhysterese Isteresi Hystéresis de conmutación [Pa]
JDL 111	20 – 300	10 – 15
JDL 112	40 – 600	20 – 33
JDL 115	100 – 1000	20 – 40
JDL 116	250 – 5000	60 – 150

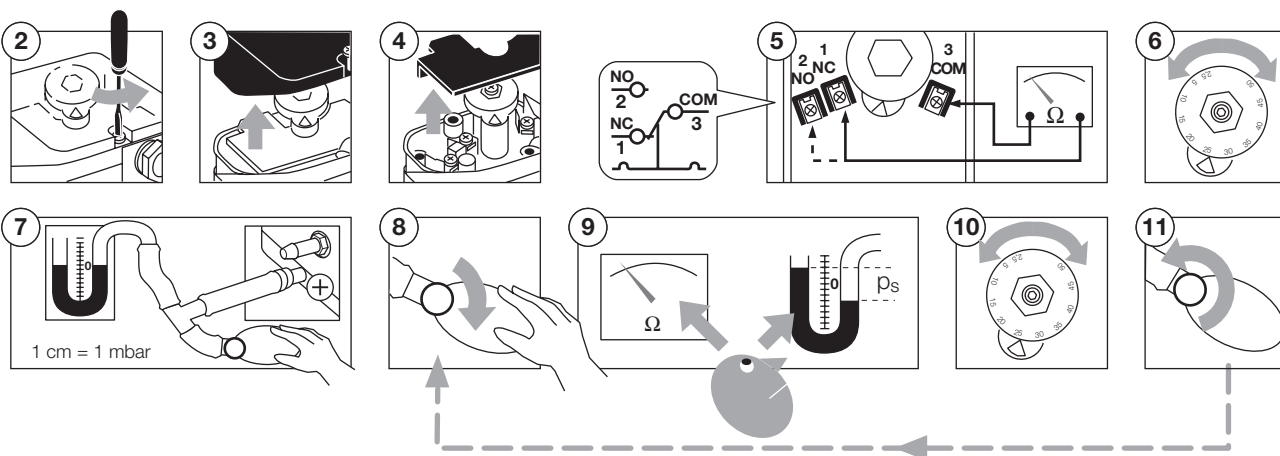

## Verdrahten

- 5 (1) A, 250 V~;
- 1 (0,2) A, 12–24 V=~/~.
- Wenn der JDL einmal eine Spannung > 24 V und einen Strom > 0,1 A geschaltet hat, ist die Goldschicht an den Kontakten weggebrannt. Danach kann er nur noch mit dieser oder höherer Leistung betrieben werden.

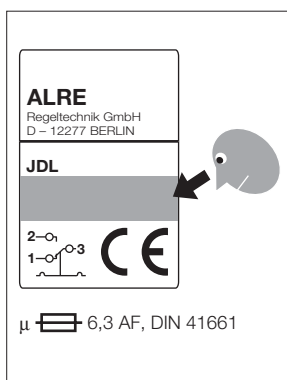

## Wiring

- 5 (1) A, 250 V AC;
- 1 (0,2) A, 12–24 V DC/AC.
- If the JDL has switched a voltage > 24 V and a current > 0,1 A once, the gold plating on the contacts will have been burnt through. It can then only be operated at this power rating or higher power rating.

## Câblage

- 5 (1) A, 250 V~;
- 1 (0,2) A, 12–24 V=~/~.
- Si le JDL est soumis une fois à une tension > à 24 V et à un courant > à 0,1 A, la couche d'or sur les contacts est détruite. Ensuite, il ne peut fonctionner qu'à cette valeur de tension ou à une valeur de tension supérieure.

## Bedraden

- 5 (1) A, 250 V~;
- 1 (0,2) A, 12–24 V=~/~.
- Als de JDL ooit een spanning van >24 V en een stroom van >0,1 A geschakeld heeft, is de gouden laag op de contacten weggebrand. Daarna kan de JDL alleen nog maar voor dat vermogen of voor hogere vermogens worden gebruikt.

## Cablaggio

- 5 (1) A, 250 V~;
- 1 (0,2) A, 12–24 V=~/~.
- Se il JDL commuta una tensione > 24 V e una corrente > 0,1 A lo strato dorato si deteriora. Successivamente può ancora essere azionato solo con potenza pari a questa o superiore.

## Cableado

- 5 (1) A, 250 V ca;
- 1 (0,2) A, 12–24 V cc/ca.
- Cuando el JDL se conecta a una tensión > 24 V y una corriente > 0,1 A, se quema la capa dorada en los contactos. Después sólo podrá funcionar con esta tensión o una superior.

→ Die Kontakte **3** und **2** schließen mit steigendem Druck. Die Kontakte **1** und **3** schließen bei fallendem Druck.

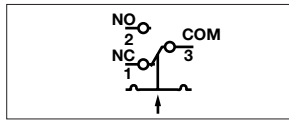

→ Contacts **3** and **2** close when subject to increasing pressure. Contacts **1** and **3** close when subject to falling pressure.

→ Les contacts **3** et **2** se ferment en cas de montée de la pression. Les contacts **1** et **3** se ferment en cas de chute de la pression.

→ De contacten **3** en **2** gaan bij stijgende druk dicht. De contacten **1** en **3** gaan bij dalende druk dicht.

→ Il contatto **3** e **2** si chiude quando la pressione aumenta. Il contatto **1** e **3** si chiude quando la pressione diminuisce.

→ Los contactos **3** y **2** cierran con el aumento de presión. Los contactos **1** y **3** cierran con el descenso de presión.

① Anlage spannungsfrei schalten.

① Disconnect the system from the electrical power supply.

① Mettre l'installation hors tension.

① Installatie spanningsvrij maken.

① Togliere la tensione dall'impianto.

① Desconectar la instalación de la alimentación eléctrica.

### JDL 111

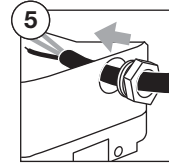
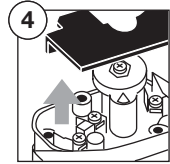
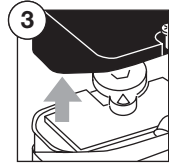
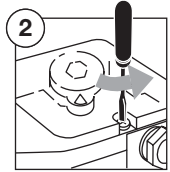
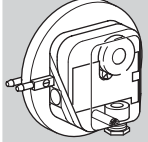

Pg 11: Ø 8-12 mm

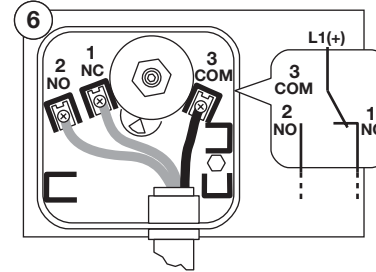

### JDL 112, 115, 116

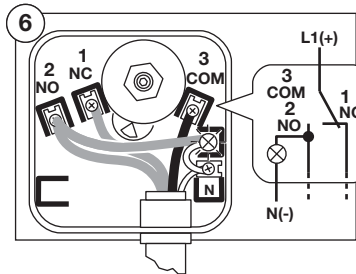
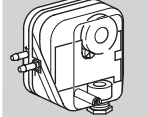

**i** 24 V= LED += schwarz black  
noir zwart nero negro  
-- = weiß white  
blanc wit bianco blanco

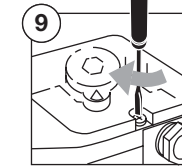
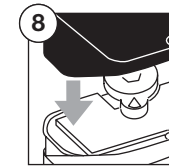
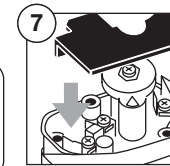
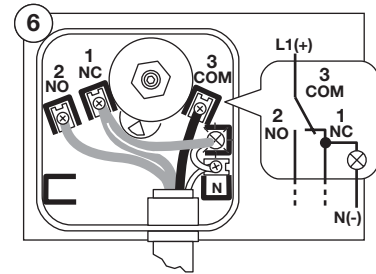

220/240 V~,  
110/120 V~,  
24 V=, LED

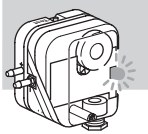

### Zubehör

Befestigungsset

H 5309237

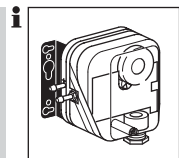
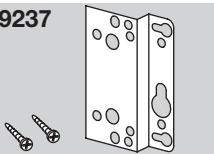

### Accessories

Fastening set

### Accessoires

Jeu de fixation

### Toebehoren

Montageset

### Accessori

Set di fissaggio

### Accesorios

Set de fijación

### Schlauchset

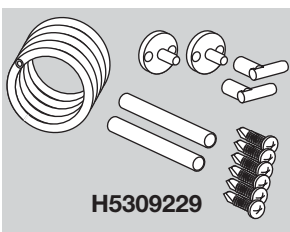

H5309229

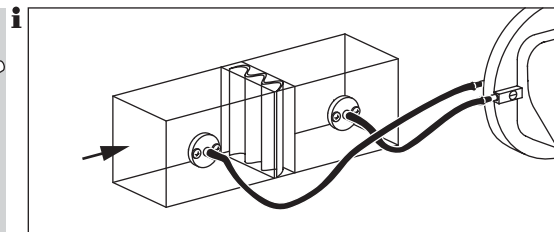

### Tube set

### Jeu de flexibles

### Slangenset

### Set di tubi flessibili

### Set de tubos flexibles

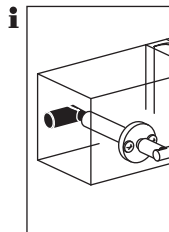
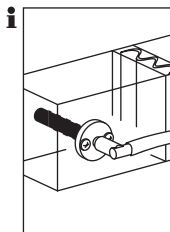
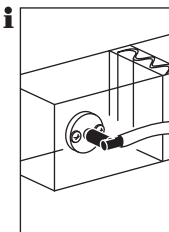

Signallampe

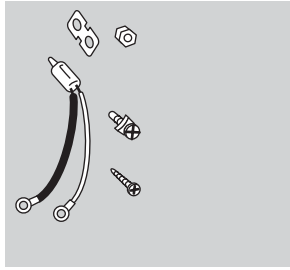

Pilot lamp

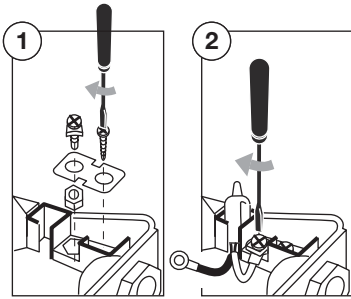

Lampe témoin

Controlelampje

Set segnalazione

Lámpara de señalización

i	Kontroll-Lampe, grün Pilot lamp, green Lampe témoin, verte Controlelampje, groen Spia di controllo, verde Lámpara de señalización, verde	LED, grün LED, green LED, verte LED, groen LED, verde LED, verde
	220/250 V~	24 V=
	Bestell-Nr./Order No./N° de référence/Bestelnummer/N. ordine/N° de referencia	
	H5309231	H5309232

Außenverstellung

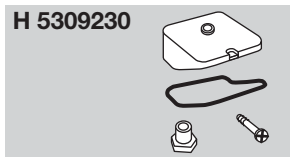

External adjustment

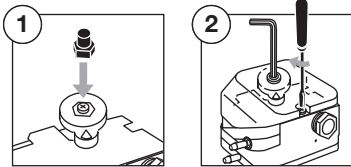

Couvercle avec réglage extérieur

Buitenverstelling

Regolatore esterno

Ajuste exterior

Technische Änderungen, die dem Fortschritt dienen, vorbehalten.

We reserve the right to make technical modifications in the interests of progress.

Sous réserve de modifications techniques visant à améliorer nos produits.

Technische wijzigingen ter verbetering van onze producten voorbehouden.

Salvo modifiche tecniche per migliorie.

Se reserva el derecho a realizar modificaciones técnicas sin previo aviso.

ALRE-IT Regeltechnik GmbH  
Richard-Tauber-Damm 10  
D-12277 Berlin